

SYSTÈME
DE COFFRAGE
ISOLANT



BUILDBLOCK^{MD}



STYRORAIL

**UN MONDE
EN EXPANSION**
STYRORAIL.CA

LE SYSTÈME DE COFFRAGE ISOLANT BUILDBLOCK

Vestibulum eget nibh purus. Cras gravida, est et consequat consectetur, nulla neque tempus lorem, sit amet molestie libero ipsum vel velit. Pellentesque habitant morbi tristique senectus et netus et malesuada fames ac turpis egestas. Cras tempor felis in venenatis finibus. Pellentesque vel ipsum vehicula, tincidunt purus vel, blandit lectus. Nulla ut ipsum et purus vehicula sollicitudin. Aliquam vulputate dictum nunc ut rutrum. Donec congue hendrerit metus, nec varius magna efficitur et.

PRODUIT - BLOC

BLOC DROIT

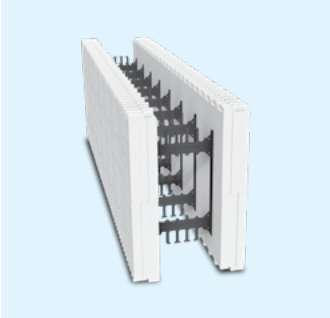

90° COIN

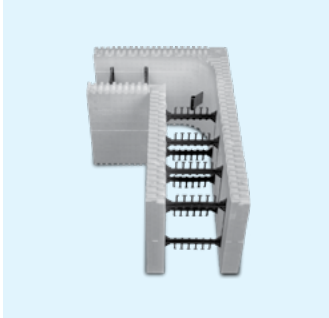

45° COIN

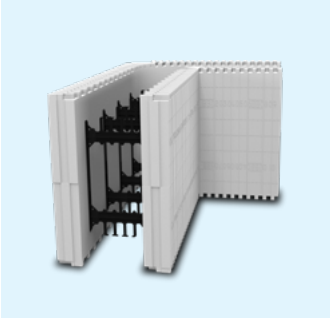

BLOC À DOUBLE BISEAU

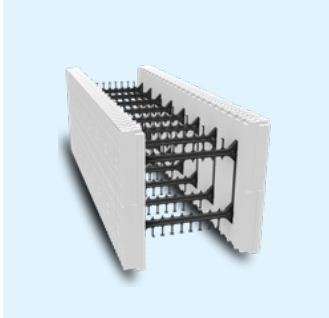

SUPPORT À MAÇONNERIE

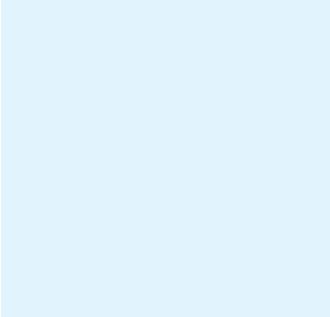

CADRE D'OUVERTURE

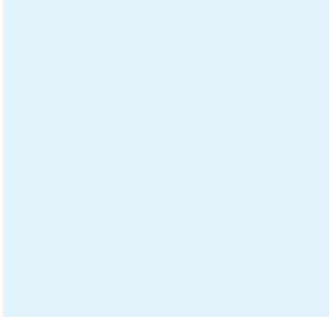

ISOLANT D'OUVERTURE

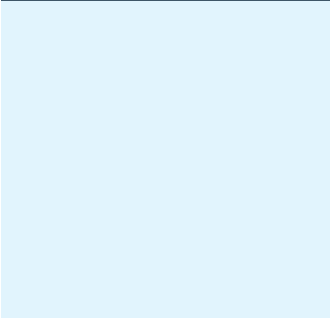

PRODUIT - PANNEAU

BUILDLOCK DROIT

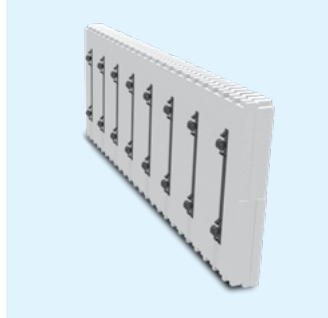

ATTACHES BUILDLOCK
4"-6"-8"-10"-12"



PRODUIT - ACCESSOIRE DU PANNEAU

CONNECTEUR D'ATTACHES



CONNECTEUR POUR BÉTON
APPARENT



PRODUIT

INSERTION ISOLANTE 2"

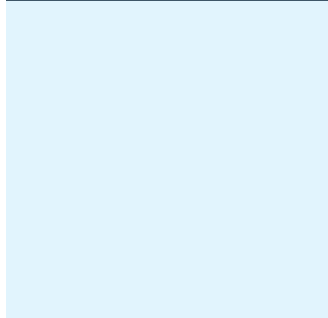

INSERTION ISOLANTE BL 2"

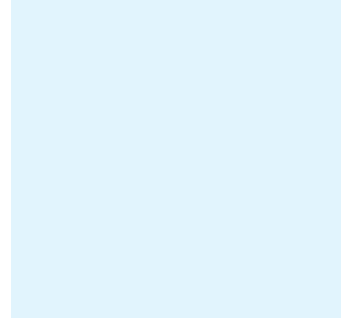

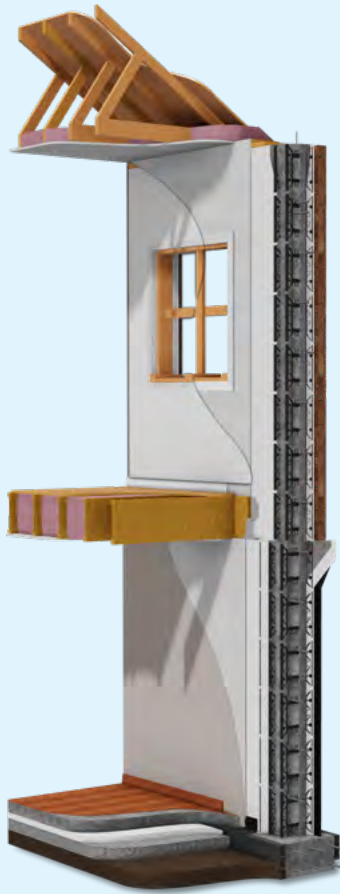

Nul besoin
d'utiliser des
broches!

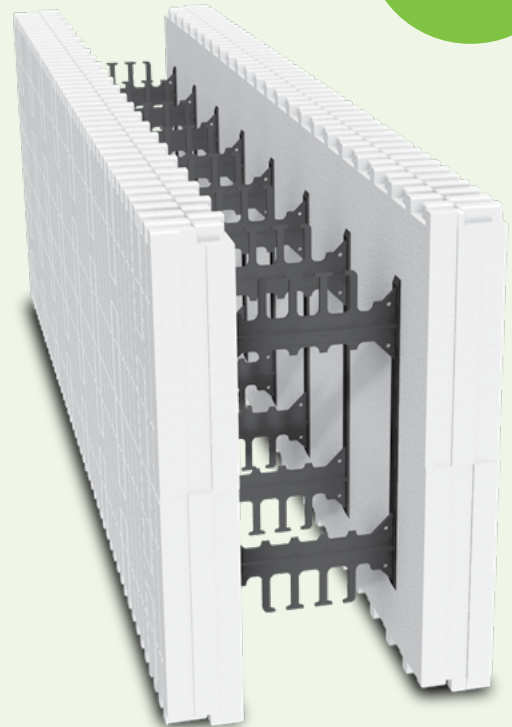

AVANTAGES DU COFFRAGE DE BÉTON ISOLÉ

AVANTAGES DU COFFRAGE BUILDBLOCK

COFFRAGE DE BÉTON ISOLÉ

COFFRAGE DE BÉTON ISOLÉ

EFFICACITÉ ÉNERGÉTIQUE EXTRÊME
Économies de 30 à 70 % sur les coûts d'énergie

SILENCIEUX ET CONFORTABLE
ITS 50+ 3 fois plus insonorisé que le bois

PROTECTION AU FEU INCOMPARABLE
Résistance de plus de 3 heures

STRUCTURE ANTI-MOISSISSURE
L'EPS ne prolifèrent pas la moisissure

SYSTÈME DE COFFRAGE ISOLANT

BLOCS ENTIÈREMENT RÉVERSIBLES

BLOCS ENTIÈREMENT ASSEMBLÉS

TAILLE STANDARD DE L'INDUSTRIE
16 po de haut X 48 po de long

**LES CONNEXIONS DE VERROUILLAGE
LES PLUS SOLIDES**
pour une plus grande stabilité et un
alignement précis

BUILD BLOCK^{MD} | PRODUIT PAR STYRORAIL

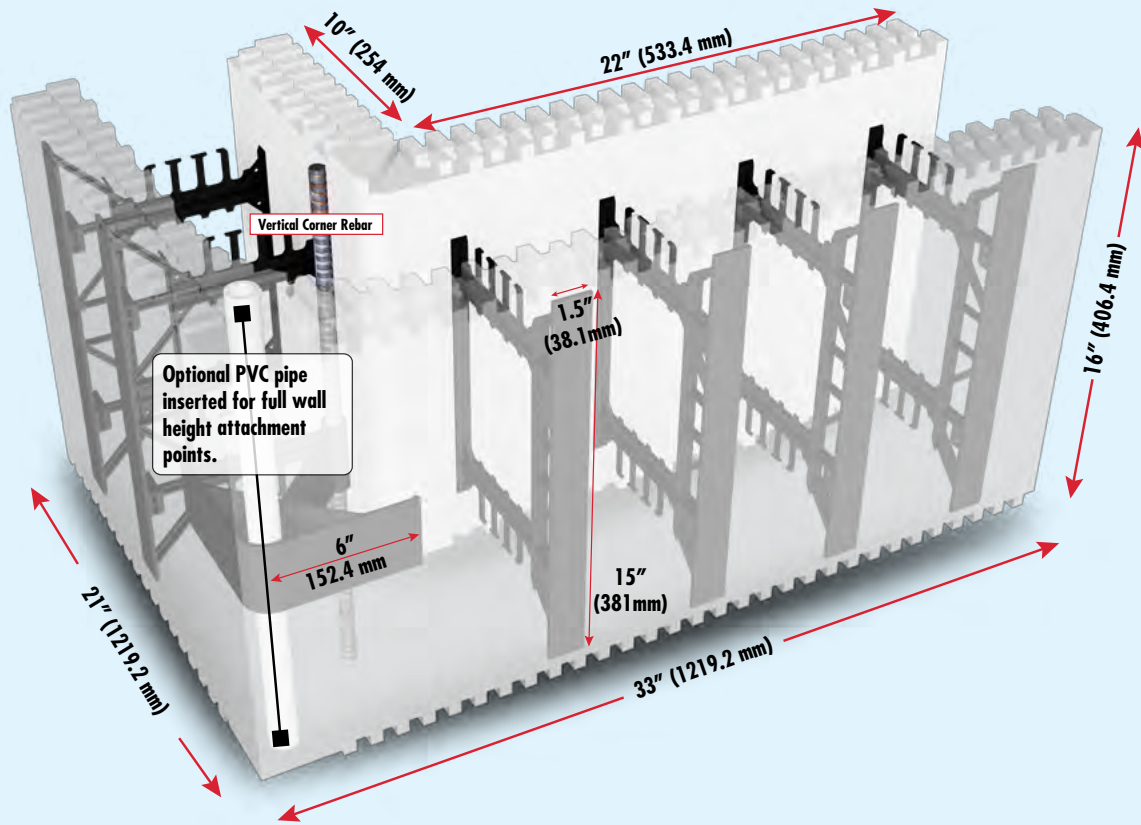

MEILLEUR COIN SUR LE MARCHÉ

COFFRAGE DE BÉTON ISOLÉ

Bandes de fixation supportant plus de charge à tous les 6 po et même dans l'angle favorisant l'attachement et la résistance à la coulée de béton

Lignes de coupes verticales tous les 1" (25 mm) et horizontale tous les 2" (50 mm)

Point d'attaches inscrit BB ultra résistants à tous les 6" (152 mm)

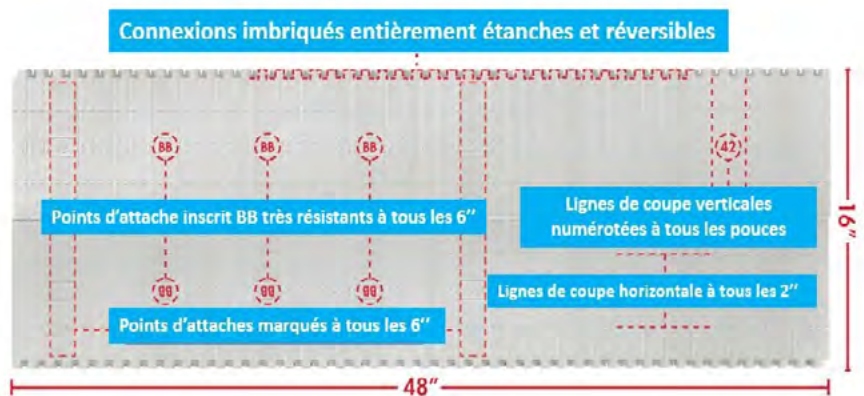

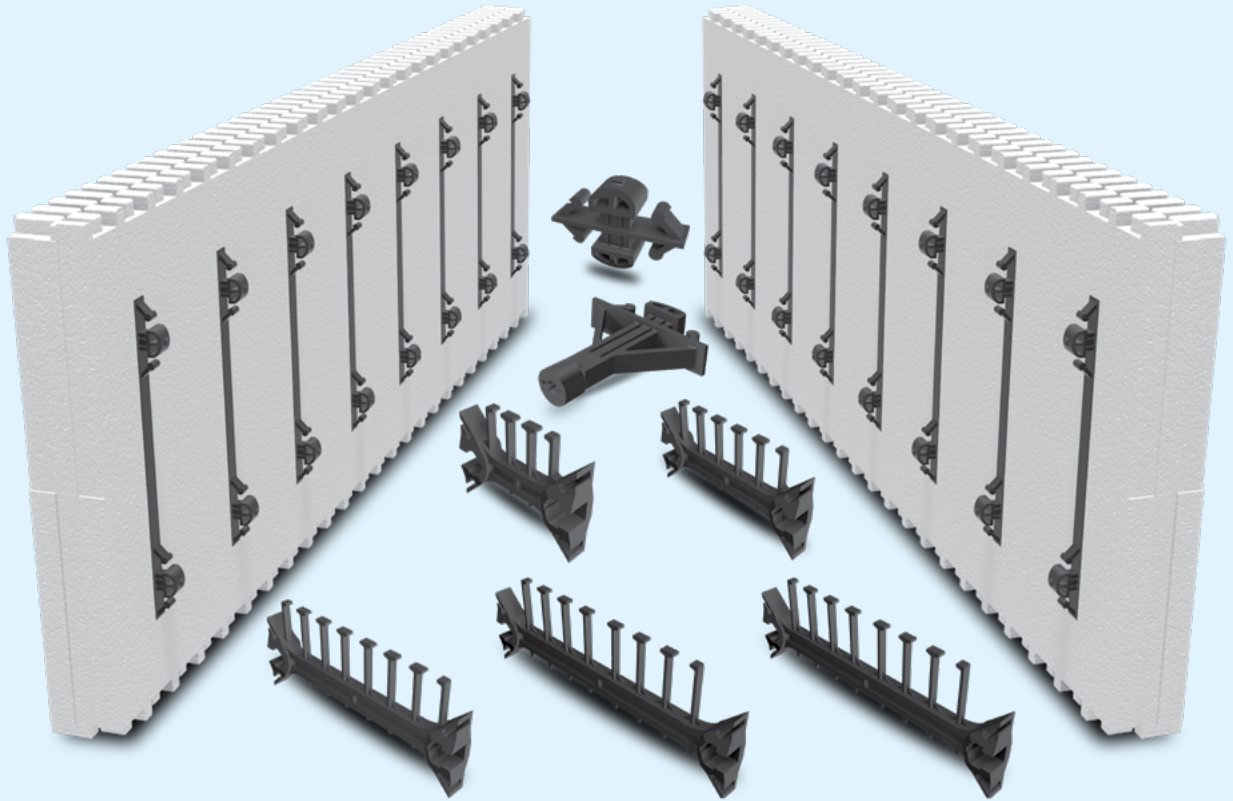

SYSTÈME À PANNEAUX BUILDLOCK™

COFFRAGE DE BÉTON ISOLÉ

Économie d'espace pour le transport

Idéal pour murs très larges tel que piliers ou semelles jusqu'à 24" (610 mm)

S'intègre facilement aux blocs standards BuildBlock

Permet de faciliter l'inventaire pour les entrepreneurs en région éloignées

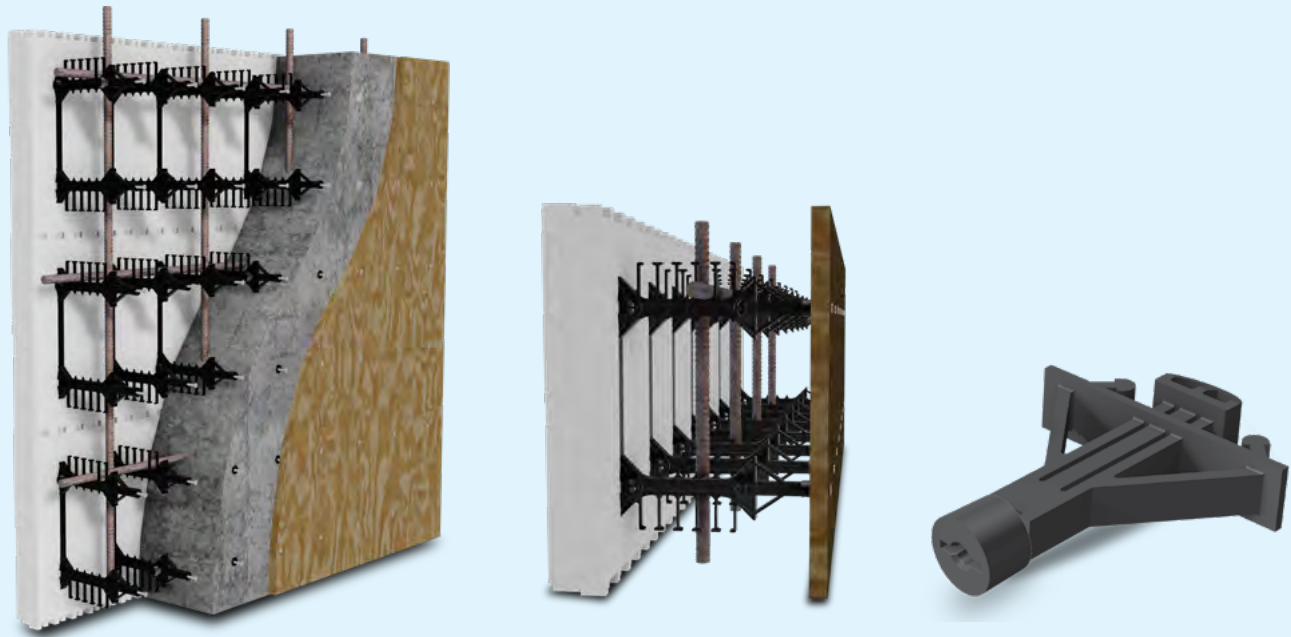

HARDWALL™ MUR DE BÉTON APPARENT

COFFRAGE DE BÉTON ISOLÉ

Permet la création d'un mur isolé d'un côté et un mur de béton de l'autre en une seule étape

Idéal pour cage d'escaliers ou d'ascenseur

Le connecteur Hardwall™ permet la fixation du panneau de bois et son retrait après la coulée de béton

Possibilité d'ajouter plusieurs épaisseurs d'isolant entre le béton et l'isolant afin de satisfaire aux normes les plus élevées

Lorem Ipsum

LOREM IPSUM

Soyez rusé,
 isolez avec
 Bluefox^{MD}



**Développé par des
 entrepreneurs pour
 les entrepreneurs !**



**SERVICE À LA CLIENTÈLE
 ET SUPPORT TECHNIQUE**

1 888 332-3456
 info@styorail.ca
 styrorail.ca

65, route 105
 La Pêche | QC
 J0X 3G0 | CANADA



**FIER
 PRODUCTEUR
 QUÉBÉCOIS**